

GREEN KEEPER

GK-J1202

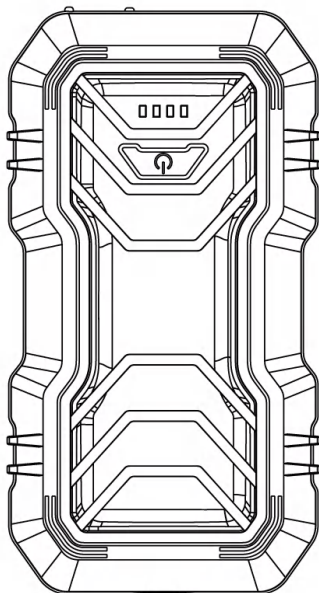

MANUEL D'UTILISATION

BOOSTER BATTERIE MULTIFONCTIONNEL

Pour plus d'informations et de support, visitez :
www.greenkeeper.co/support

Contenu de la boîte

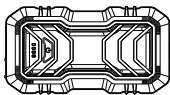

Booster Batterie x 1



Câble de démarrage
EC5 x 1



Sac de rangement
protecteur x 1



Manuel d'utilisation x 1



Câble de chargement x 1

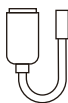

Adaptateur
allume-cigare x 1

Schéma du Produit

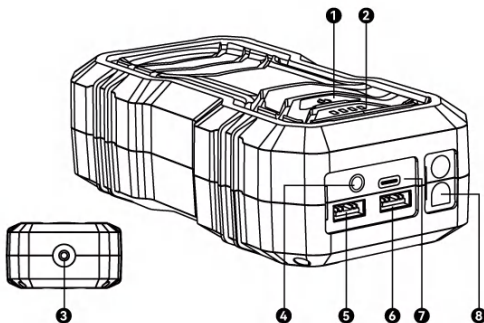

- 1 Bouton d’Alimentation:** Appuyez pour allumer ou éteindre l’unité.
- 2 Indicateur de Batterie/Chargement:** Affiche le niveau de la batterie ou le statut de charge.
- 3 Lumière LED:** Cette unité dispose de 3 modes d’éclairage : lampe de poche, SOS et stroboscope. Appuyez et maintenez enfoncé le bouton d’alimentation pendant 3 secondes pour activer ou désactiver la lumière.
- 4 Sortie DC:** Prend en charge les dispositifs de voiture 12V.
- 5 Sortie USB1:** Prend en charge des options de sortie de 5V/3A, 9V/2A et 12V/1.5A, avec le protocole QC 3.0 fournissant une puissance de sortie maximale de 18W.
- 6 Sortie USB2:** Prend en charge une sortie de 5V/2.1A.
- 7 Entrée Type-C:** Prend en charge les entrées de tension/courant de 5V/3A, 9V/2A et 12V/1.5A. Avec le protocole QC 3.0, il offre jusqu’à un maximum de 18W.
- 8 Sortie EC5:** Ce port sert d’interface d’alimentation pour le câble de démarrage.

Spécifications Techniques

Type de batterie interne	Lithium polymère (LiPo)
Courant de pointe	2000A
Courant de démarrage	1000A
Capacité de la batterie	3.7V/16000 mAh (59.2 Wh)
Température de fonctionnement	-4°F à +140°F (-20°C à +60°C)
Température de charge	32°F à +122°F (0°C à +50°C)
Protocole USB-C	QC3.0
USB-C (Entrée)	5V/3A & 9V/2A & 12V/1.5A
Protocole USB-A	QC3.0
USB-A1 (Sortie)	5V/3A & 9V/2A & 12V/1.5A
USB-A2 (Sortie)	5V/2.1A
Port DC (Sortie)	DC12V/6A max
Temps de recharge	4.1 heures (avec chargeur de 18W)
Poids	1.5 kg (3.3 lbs)
Panneau lumineux LED	80 Lumens
Dimensions du produit	L170 x I90 x H51.6 mm L6.69 x I3.54 x H2.03 pouces

Avertissements De Danger



Veillez lire attentivement et comprendre toutes les informations de sécurité avant d'utiliser ce produit. Ne pas suivre ces instructions de sécurité peut entraîner des blessures graves, des dommages matériels ou la mort.



Gaz Explosifs: Batterie au lithium / les batteries au plomb-acide peuvent produire des gaz explosifs lors de leur utilisation.

Précaution: Vérifiez tous les avertissements sur le produit et le moteur, et suivez toutes les directives de sécurité du fabricant de la batterie et des fabricants d'équipements connexes. Utilisez le produit dans un endroit bien ventilé et éloignez-le des flammes nues, des étincelles et des matériaux inflammables.



Explosion: L'utilisation de batteries incompatibles, endommagées ou non surveillées avec ce produit peut entraîner des explosions.

Précaution: Assurez-vous que toutes les connexions sont sécurisées et correctes. Ne laissez pas le produit sans surveillance pendant l'utilisation. Évitez d'utiliser le produit avec des batteries endommagées ou gelées et assurez-vous de la compatibilité avec la tension recommandée, et suivez attentivement les instructions du fabricant.



Incendie: Le produit peut émettre de la chaleur pendant l'utilisation ou la recharge en tant que dispositif électrique. Il peut présenter un risque d'incendie et être capable de provoquer des brûlures en cas de surchauffe.

Précaution: Surveillez l'appareil pendant la charge et gardez-le à l'écart des matériaux inflammables. Gardez le produit découvert pendant l'utilisation. Évitez de fumer ou d'utiliser des flammes nues près du produit.



Choc Électrique: Ce produit est un dispositif électrique qui peut causer des blessures graves par choc électrique.

Précaution: Manipulez tous les câbles et connexions avec précaution. Ne pas exposer le produit à l'eau ou à l'humidité.

Informations De Sécurité Importantees

Veillez lire et comprendre toutes les informations de sécurité avant d'utiliser ce produit. Ne pas suivre ces instructions de sécurité peut entraîner des blessures graves, des dommages matériels ou la mort.

Température de Fonctionnement : Utilisez le produit dans des températures ambiantes de -20°C à 60°C. Ne pas utiliser en dehors de ces plages. Gardez-le à l'écart des endroits humides, chauds ou inflammables.

Conditions de Stockage : Conservez dans un endroit sec avec une plage de température de -20°C à +60°C, avec une moyenne quotidienne de 0°C à +25°C. Ne dépassez jamais 80°C dans toutes conditions. Conservez dans un endroit sec, à l'abri des conditions humides ou des matériaux corrosifs.

Précaution d'Utilisation : Utilisez le produit uniquement comme prévu. Portez toujours une protection oculaire et des vêtements de protection lors de travaux près d'une batterie. Ne manipulez pas ou ne portez pas d'objets métalliques (par exemple, outils, montres, bijoux), car ils peuvent produire des étincelles ou créer un court-circuit s'ils sont accidentellement tombés sur la batterie. Gardez de l'eau propre et du savon à proximité en cas de contamination par l'acide de batterie. Lavez-vous les mains après avoir manipulé des batteries et des matériaux connexes. Arrêtez immédiatement d'utiliser si vous remarquez un gonflement, une fuite ou une odeur.

Compatibilité de Démarrage : Ce produit est compatible uniquement avec les batteries au plomb-acide de 12 volts. Consultez le fabricant de la batterie si vous n'êtes pas sûr de la chimie ou de la tension spécifique de la batterie avant utilisation.

Modifications du Produit : Ne modifiez pas, ne modifiez pas ou ne réparez aucune partie du produit. Le démontage du produit peut causer des blessures, la mort ou des dommages matériels. Toute modification annule la garantie.

Risque d'Étouffement : Ce produit ne doit pas être utilisé par les enfants. Les accessoires peuvent présenter un risque d'étouffement pour les enfants. Ne laissez pas les enfants sans surveillance avec le produit ou un accessoire. Le produit n'est pas un jouet.

Sécurité Mineure : L'adulte acheteur doit fournir des instructions détaillées et des avertissements s'il est utilisé par un mineur. L'absence de le faire relève de la seule responsabilité de l'acheteur.

Fonction de Démarrage Forcé : L'activation de la fonction de démarrage forcé désactive toutes les fonctionnalités de sécurité, y compris la protection contre les étincelles et la protection contre la polarité inversée. Ne connectez pas les pinces de manière inversée. Ne court-circuitez pas le booster de démarrage en connectant directement les pinces rouge et noire. Manipulez avec une extrême prudence, car cela peut provoquer des étincelles ou des dommages en cas de mauvaise utilisation, ce qui peut entraîner des blessures graves, des dommages matériels ou la mort.

Élimination des Batteries : La batterie lithium-ion intégrée ne doit être remplacée que par le fabricant et doit être recyclée ou éliminée séparément des déchets ménagers. Ne tentez pas de remplacer la batterie vous-même. Apportez toujours les batteries usagées à un centre de recyclage des batteries local.

Comment Recharger le Booster Batterie ?

Le niveau de batterie est indiqué par les LED de charge, chaque LED représentant 25% du niveau de la batterie. Lorsqu'elle est complètement chargée, les quatre LED bleues s'allumeront en continu.

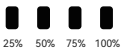

Recharge Avec le Câble de Chargement Fourni

1. Connectez le booster batterie au câble de chargement Type-C fourni.
2. Connectez-vous à un port USB pour commencer la recharge.

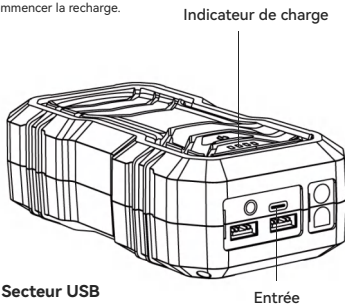

Recharge Avec un Adaptateur Secteur USB

1. Connectez le booster batterie au câble de chargement Type-C fourni.
2. Connectez le câble de chargement Type-C à un adaptateur secteur USB.
3. Branchez l'adaptateur secteur USB sur une source d'alimentation pour commencer la recharge.

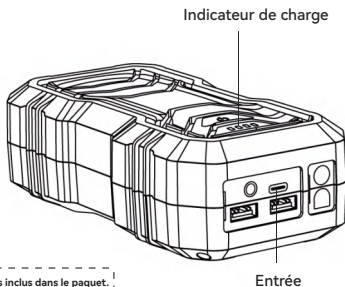
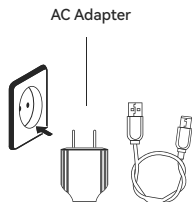

Remarque : L'adaptateur secteur USB n'est pas inclus dans le paquet.

Recharge Avec un Chargeur de Voiture

1. Connectez le booster batterie à un chargeur de voiture Type-C.
2. Branchez le chargeur de voiture sur une source d'alimentation pour commencer la recharge.

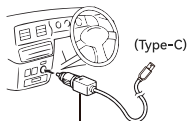

Adaptateur allume - cigare

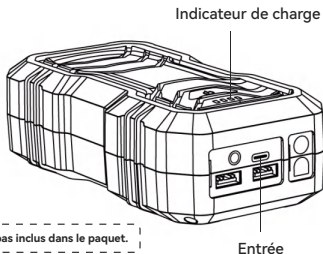

Remarque : L'adaptateur secteur USB n'est pas inclus dans le paquet.

Comment Démarrer Votre Véhicule ?

Le booster batterie GK-J1202 est spécifiquement conçu pour démarrer les batteries au plomb-acide de 12V dans les moteurs à essence jusqu'à 7.0L et les moteurs diesel jusqu'à 6.5L. Ne tentez pas de démarrer des véhicules avec une tension de batterie plus élevée, une tension différente ou une cylindrée plus élevée. Convient pour les véhicules, y compris les voitures, les camions, les bateaux, les bus, les VUS, les VR, les tondeuses à gazon, les motos, et plus encore.

Avant de démarrer, assurez-vous que votre booster batterie a un niveau de batterie supérieur à 30%. Rechargez l'unité si le niveau de la batterie est inférieur à 30%.

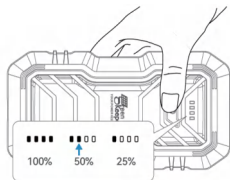

Notes Importantes

Ce booster batterie est conçu uniquement pour démarrer les batteries au plomb-acide de 12V et n'est pas adapté à d'autres types de batteries.

Il est recommandé de laisser le booster batterie refroidir avant la prochaine tentative après 3 échecs consécutifs.

Après avoir démarré votre véhicule, débranchez rapidement le booster batterie du moteur pour éviter tout problème. Soyez prudent pour éviter la charge inverse en cas d'utilisation accidentelle incorrecte.

Le booster batterie entrera automatiquement en mode veille après 30 secondes d'inactivité. Réactivez-le en appuyant sur le bouton d'alimentation.

Rechargez le booster batterie au moins une fois tous les 3 mois pour maintenir la santé de la batterie.

Instructions pour les Câbles de Démarrage Intelligentes

Les câbles de démarrage de batterie intelligentes sont équipées de 10 fonctionnalités de sécurité pour protéger contre les dommages causés par une mauvaise utilisation ou des connexions incorrectes.



Protection contre la surcharge



Protection contre les surintensités



Protection contre les courts-circuits



Protection contre la polarité inversée



Protection contre les basses températures



Protection contre les hautes températures



Protection contre les surtensions



Protection contre les surcharges



Protection contre la polarité inversée



Protection contre les étincelles

Indication	État / Instruction
Lumière Bleue	Mode veille. / Lorsque le câble de démarrage est branché dans le port EC5, la lumière BLEUE s'allumera.
Lumière Verte	Mode prêt à démarrer. / Lorsque les pinces de batterie sont correctement connectées aux bornes de la batterie du véhicule (mode de démarrage normal), ou lorsque la fonction de démarrage forcé est activée (mode de démarrage normal), la lumière VERTE s'allumera.
Bouton de Démarrage Forcé	Mode de démarrage forcé. / Lorsque vous appuyez et maintenez enfoncé pendant 3 secondes sur le bouton de démarrage forcé (le bouton rouge sur le côté des pinces de batterie), les fonctionnalités de sécurité seront désactivées lors de l'utilisation du mode de démarrage forcé.

Mode de Démarrage Normal

Suivez ces instructions étape par étape. Assurez-vous de suivre ces étapes précisément pour démarrer votre véhicule en toute sécurité et efficacement.

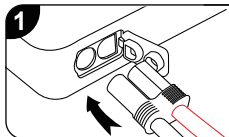

1 Insérez les pinces de batterie dans le port EC5 du booster batterie.

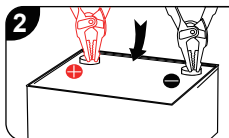

2 Connectez les pinces de batterie de manière sécurisée et correcte aux bornes de la batterie du véhicule.

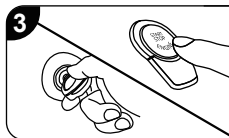

3 Démarrez le moteur dans les 30 secondes après que la lumière indicatrice devienne verte.

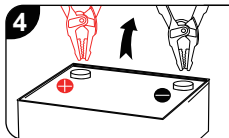

4 Débranchez rapidement les pinces de batterie de la batterie du véhicule après le démarrage.

Remarques : Si à l'étape 2 la lumière verte ne s'allume pas, la tension de la batterie de votre véhicule est probablement trop faible (<2V), envisagez d'utiliser le mode de démarrage forcé. Vérifiez votre véhicule pour d'autres raisons potentielles de non-démarrage.

Mode de Démarrage Forcé

Utilisez la fonction de démarrage forcé pour démarrer les batteries de véhicules à faible tension (<2 volts). Activez ce mode en appuyant sur le bouton rouge situé sur le côté des pinces de batterie.

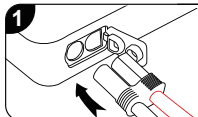

Insérez les pinces de batterie dans le port EC5 du booster batterie.

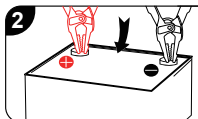

Connectez les pinces de batterie de manière sécurisée et correcte aux bornes de la batterie du véhicule.

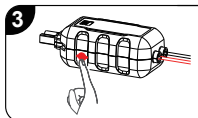

Appuyez et maintenez enfoncé le bouton rouge pendant 3 secondes jusqu'à ce que la lumière indicatrice devienne verte.

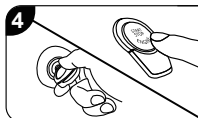

Démarrez le moteur dans les 30 secondes après que la lumière indicatrice devienne verte.

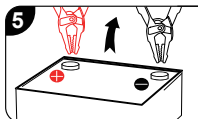

Débranchez rapidement les pinces de batterie de la batterie du véhicule après le démarrage.

Attention: Utilisez ce mode avec une extrême prudence. Son activation désactive toutes les fonctionnalités de sécurité, y compris la protection contre les étincelles et la protection contre la polarité inverse. Évitez que les pinces de batterie positives et négatives se touchent ou se connectent, car cela peut générer des étincelles. Assurez-vous que les pinces de batterie sont correctement et solidement connectées aux pôles correspondants pour éviter les dommages.

Comment Utiliser les LED ?

Le booster batterie GK-J1202 dispose de trois modes de lumières LED d'urgence : lampe de poche, SOS et stroboscope. Appuyez et maintenez enfoncé le bouton d'alimentation pendant 3 secondes pour activer les lumières. Appuyez brièvement sur le bouton MARCHE/ARRÊT pour parcourir les différents modes d'éclairage.

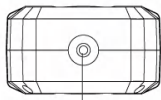

Lampe de poche LED

Bouton d'alimentation

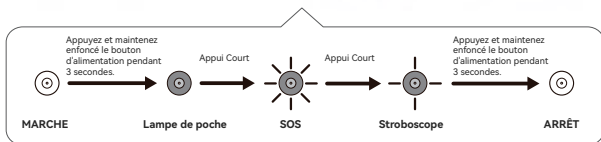
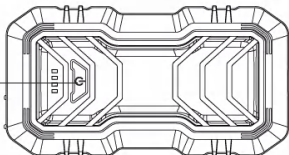

Comment Charger des Appareils ?

Utilisez-le comme une banque d'alimentation pour vos appareils. Le booster batterie GK-J1201 propose deux sorties USB fournissant une puissance maximale de 18W pour charger vos appareils.



1. Branchez le câble de chargement sur l'un des ports de sortie USB.

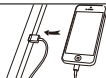

2. Connectez le produit à votre appareil.



3. Appuyez sur le bouton d'alimentation pour commencer à charger votre téléphone, tablette et plus encore.

Comment utiliser la sortie DC 12V ?

Connectez les appareils de voiture 12V au démarreur de batterie en utilisant l'adaptateur allume-cigare fourni. Il prend en charge les appareils DC 12V tels que les laveuses à pression pour voiture, les aspirateurs, les onduleurs, et plus encore jusqu'à un courant de sortie de 6A.

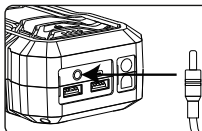

Étape 1. Connectez l'adaptateur allume-cigare fourni au démarreur de batterie.

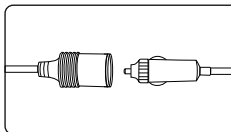

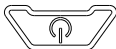

Étape 2. Connectez l'appareil 12V à l'adaptateur allume-cigare.



Étape 3. Appuyez sur le bouton d'alimentation pour commencer à l'utiliser comme source d'alimentation.

Dépannage

Dépannage des Erreurs Anormales des Câbles de Démarrage Intelligentes

Erreur	Indication	Raison / Solution
 Batterie Faible	La Lumière Rouge BF est Allumée.	Le niveau de la batterie est faible. / Rechargez le produit.
 Connexion Inverse	La Lumière Rouge CI est Allumée.	Les pinces de batterie sont connectées à l'envers. / Inversez les connexions des pinces de batterie.
 Haute Température	La Lumière Rouge HT est Allumée.	Le produit est surchauffé. / Attendez que le produit refroidisse avant de le recharger ou de le décharger.

Dépannage des Autres Erreurs

Erreur	Indication	Raison / Solution
Court-Circuit	La Lumière Bleue Ne Devient Pas Verte.	Si la lumière verte ne s'allume pas et que vous ne pouvez pas du tout démarrer, un court-circuit peut s'être produit en raison d'une mauvaise utilisation. Pour identifier un court-circuit, essayez d'activer le mode de démarrage forcé. Si le mode de démarrage forcé ne peut pas être activé, cela confirme un court-circuit. Retirez toutes les charges et réessayez, en vous assurant que les pinces sont connectées aux bornes de batterie correctes : rouge au positif (POS, P, +) et noir au négatif (NEG, N, -).
Défaut de Câble	La Lumière Ne S'allume Pas.	Les câbles peuvent être lâches, les pièces endommagées lors de l'utilisation ou affectées par d'autres facteurs. / Vérifiez le niveau de la batterie et rechargez si nécessaire, ou contactez le service client pour une assistance supplémentaire.
Défaut de Produit	La Lumière Ne S'allume Pas.	Les pièces du produit peuvent être lâches, endommagées lors de l'utilisation ou affectées par d'autres facteurs. / Vérifiez le niveau de la batterie et rechargez si nécessaire, ou contactez le service client pour une assistance supplémentaire.
Défaut de Batterie	Les LED de Charge Ne S'allument Pas ou Clignotent de Manière Anormale.	Il peut y avoir des problèmes avec le chargeur, le câble de chargement, les cellules de batterie ou d'autres facteurs. / Inspectez l'état du câble et les connexions, ou contactez le service client pour une assistance supplémentaire.

Garantie

CARTE DE GARANTIE

N° DE MODÈLE:		NUMÉRO DE SÉRIE:	
NOM DU REVENDEUR:			
NOM DU CLIENT:			
EMAIL DU CLIENT:			
DATE D'ACHAT:			
NUMÉRO DE RMA:			
VEUILLEZ CONSERVER VOTRE REÇU POUR VÉRIFIER VOTRE GARANTIE.			

Carte de Garantie de 12 Mois Green Keeper.

Green Keeper garantit que ce produit (le "Produit") sera exempt de défauts de matériaux et de fabrication pendant une période de 12 mois à compter de la date d'achat (la "Période de Garantie"). Pour les défauts signalés pendant la Période de Garantie, Green Keeper, à sa discrétion et sous réserve de l'analyse du support technique de Green Keeper, réparera ou remplacera les Produits défectueux. Les pièces de rechange et les produits seront neufs ou d'occasion en bon état, comparables en fonction et en performance à la pièce d'origine et garantis pour le reste de la Période de Garantie d'origine.

Note : La responsabilité de Green Keeper est limitée au remplacement ou à la réparation. Dans toute la mesure permise par la loi, Green Keeper n'est pas responsable des dommages spéciaux, indirects, consécutifs ou exemplaires, y compris la perte de bénéfices, les dommages matériels ou les blessures corporelles liés au produit, même s'ils sont informés de la possibilité de tels dommages. Ces garanties remplacent toutes les autres garanties, y compris les garanties implicites de qualité marchande et d'adéquation à un usage particulier. Si des lois imposent des garanties qui ne peuvent être exclues, cette limitation s'applique dans la mesure maximale permise.

Cette Carte de Garantie est faite uniquement pour le bénéfice de l'acheteur initial du Produit auprès de Green Keeper ou d'un revendeur ou distributeur approuvé par Green Keeper et n'est ni cessible ni transférable. Pour faire valoir une réclamation de garantie, l'acheteur doit : (1) demander et obtenir un numéro d'autorisation de retour de marchandise ("RMA") et les informations de lieu de retour (le "Lieu de Retour") auprès du support Green Keeper en envoyant un e-mail à support@greenkeeper.co; et (2) envoyer le Produit, incluant le numéro de RMA, la carte de garantie, le reçu ou une redevance de garantie (redevance requise uniquement si aucun reçu n'est fourni) de 40 % du PDSF du Produit défectueux (la "Redevance de Garantie") [Le RMA inclura le montant applicable de la Redevance de Garantie] au Lieu de Retour. NE PAS ENVOYER LE PRODUIT SANS AVOIR D'ABORD OBTENU UN RMA AUPRÈS DU SUPPORT GREEN KEEPER.

Note : L'acheteur initial est responsable du prépaiement de tous les coûts d'emballage et de transport pour expédier les produits pour le service de garantie.

NONOBTANT CE QUI PRÉCÈDE, CETTE CARTE DE GARANTIE EST NULLE ET NE S'APPLIQUE PAS AUX PRODUITS QUI : (a) sont mal utilisés, mal manipulés, soumis à un traitement abusif ou négligent, à un accident, mal entreposés ou utilisés dans des conditions de tension extrême, de température, de choc ou de vibration au-delà des recommandations de Green Keeper pour une utilisation sûre et efficace ; (b) sont mal installés, utilisés ou entretenus ; (c) ont été modifiés sans le consentement écrit exprès de Green Keeper ; (d) ont été démontés, modifiés ou réparés par quelqu'un d'autre que Green Keeper ; (e) dont les défauts ont été signalés après la Période de Garantie. CETTE CARTE DE GARANTIE NE COUVRE PAS : (1) l'usure normale ; (2) les dommages esthétiques qui n'affectent pas la fonctionnalité ; ou (3) les Produits dont le numéro de série Green Keeper est manquant, altéré ou effacé.

Si vous avez des questions concernant votre garantie ou votre produit, contactez le support Green Keeper (support@greenkeeper.co) ou écrivez à : The CHL Industries Co., Limited, Room 1205, 12/F, Tai Sang Bank Building, 130-132 Des Voeux Road, Central, Hong Kong.

GREEN KEEPER

BOOSTER BATTERIE MULTIFONCTIONNEL



Made in P.R.C.